



Notice d'utilisation PE M3370 - MADERA

MARQUE FRANÇAISE 

Be spa International au capital de 1 020 410€

Filiale de BCF Finance au capital de 3 850 119€

Tél: +33 (0)2 43 24 09 90 - Fax: +33(0)2 43 24 09 70 - ZA Les portes de l'Océane Ouest - 72650 Saint-Saturnin - France info@be-spa.fr - www.be-spa.fr

Introduction

Votre choix d'un spa Be Spa, indique que vous êtes attirés par l'excellence. Notre direction et toute notre équipe apprécient votre choix dans l'acquisition d'un de nos Spas de haute qualité.

Pour bien vous familiariser avec votre spa, nous vous suggérons de prendre le temps de lire ce manuel avant tout démarrage. Ce manuel vous familiarisera avec les procédures d'utilisation et de sécurité importantes, vous assurant ainsi une expérience agréable dès le début.

Si vous avez besoin de plus d'informations que celles fournies dans ce manuel, vous pouvez visiter notre site www.be-spa.fr ou appeler notre service client au 08.25. 272 102 !

Attention : Ce manuel a été écrit afin de garantir une utilisation appropriée et l'installation de votre spa. Toutes les modifications du produit autres que les procédures décrites dans ce manuel, entraînent l'annulation de votre garantie.

Ce manuel et son contenu sont sujets à modifications sans préavis. Bien que nous ayons écrit ce manuel avec le plus de précisions que possible, nous ne sommes pas responsables des erreurs ou des omissions, perte, préjudice ou dommage causés par une mauvaise installation, ou une utilisation détournée du spa.

Votre nouveau spa a été fabriqué avec des matériaux synthétiques de haute qualité, qui ne s'altèrent pas, ne se décolorent pas et sont insensibles aux moisissures. Si les produits en bois craquent, se tachent, se décolorent, les matériaux synthétiques de nos spas, eux, garderont leur perfection dans le temps.

Enregistrer votre spa sur www.be-spa.fr

Il est impératif d'enregistrer votre spa, dès son installation. Pour cela, Vous devez vous connecter sur notre site internet www.be-spa.fr
Vous ouvrez l'onglet « [Votre Espace](#) »

[Créer votre compte et remplissez le formulaire d'enregistrement.](#)

Si vous ne remplissez pas ce formulaire, nous pourrions appliquer les garanties de votre spa.

Consigne de Sécurité

Votre réponse physiologique à l'eau chaude dépend de facteurs subjectifs tels que l'âge, la santé, si vous êtes enceinte, les sensibilités aux températures, les sensibilités chimiques et les antécédents médicaux. Toujours consulter un médecin avant d'utiliser un spa pour connaître vos tolérances et limites...

LISEZ ET SUIVEZ TOUTES LES INSTRUCTIONS

AVERTISSEMENT – pour réduire le risque de blessure, ne laissez pas les enfants utiliser ce produit sans la surveillance d'un adulte.

!Danger – Risque de blessures. Remplacez immédiatement tous les cordons endommagés. Ne pas enterrer les câbles électriques. Ne connectez les câbles que sur des boîtiers électriques reliés à la terre.

**** Boîtier équipé d'un disjoncteur (GFCI): !**

DANGERS

RISQUE DE NOYADE ACCIDENTELLE: Une extrême prudence doit être exercée pour empêcher tout accès à des enfants sans surveillance. Pour éviter les accidents, assurez-vous que les enfants ne peuvent pas utiliser ce spa, sauf s'ils sont surveillés en permanence. Toujours couvrir le spa et utiliser les verrous de sécurité lorsqu'il n'est pas en cours d'utilisation.

RISQUE D'ACCIDENT: Les raccords d'aspiration dans ce spa sont spécifiquement dimensionnés par rapport au débit d'eau de la pompe. Si le remplacement des raccords d'aspiration ou de la pompe est nécessaire, veillez à ce que les débits soient compatibles. Ne faites jamais fonctionner le spa si les raccords d'aspiration sont brisés ou manquants. Ne jamais remplacer un raccord d'aspiration par un modèle à débit inférieur à ce qui est écrit sur celui d'origine.

RISQUE DE CHOC ELECTRIQUE: l'installation doit être faite à au moins 1,5 m de toutes surfaces métalliques. Cependant, un spa peut être installé à proximité de surfaces métalliques si chacune est connectée par un câble en cuivre de minimum 8,4 mm² sur le connecteur dans le boîtier terminal qui est prévu à cet effet.

RISQUE DE CHOC ELECTRIQUE: ne jamais utiliser des équipements électriques, comme une lumière, un téléphone, une radio ou une télévision, dans un rayon inférieur à 1,5 m du spa. Prendre les mêmes précautions lorsque vous êtes humides, sauf si ces appareils sont intégrés par le fabricant.

Pour réduire les risques d'accident

- L'eau du spa ne doit jamais dépasser 40°C Les températures entre 38°C et 40°C sont considérées fiables pour un adulte en bonne santé. Des températures plus basses sont conseillées pour les enfants, notamment quand l'utilisation excède 10 min.
- Une température excessive de l'eau peut causer des dommages fœtaux pendant les premiers mois de grossesse, les femmes enceintes doivent limiter la température de l'eau à 38°C
- Avant d'entrer dans le spa, l'utilisateur doit mesurer la température de l'eau, car la tolérance des dispositifs de régulation de température de l'eau est variable.
- La consommation d'alcool, de drogues ou de médicaments avant ou pendant l'utilisation du spa peut conduire à une perte de conscience avec possibilité de noyade.
- Les personnes obèses et les personnes ayant des antécédents de maladie cardiaque, faible ou hypertension artérielle, problèmes de système circulatoire ou de diabète doivent consulter un médecin avant d'utiliser un spa.
- Les personnes sous médicaments doivent consulter un médecin avant d'utiliser un spa car certains médicaments peuvent provoquer la somnolence, tandis que d'autres médicaments peuvent influencer sur la fréquence cardiaque, la pression artérielle et la circulation sanguine.

Ne branchez pas de composants auxiliaires (tels que les casques, câbles ou haut-parleurs supplémentaires) pour la stéréo (si équipé).

- N'utilisez pas le spa immédiatement après un exercice intense.

N'utilisez pas votre spa seul.

Verrouillez la couverture de votre spa s'il n'est pas utilisé.

Les personnes atteintes de maladies infectieuses ne doivent pas utiliser le spa.

Remplacer des composants audio uniquement avec les composants identiques.

Ne laissez pas la porte d'accès CD ouvert sur la stéréo (si équipé).

Certains types de colorants pour cheveux peuvent réagir avec les assainisseurs présents dans l'eau pouvant modifier la couleur. Utilisez à vos propres risques.

Lors d'une utilisation normale, il peut y avoir des éclaboussures Installez un périmètre où vous pourrez poser les pieds en sécurité.

N'allumez ou n'éteignez pas votre spa depuis un interrupteur mural, au sol, un fusible, un disjoncteur ou en branchant/débranchant le fil d'alimentation.

Retirez tous vos bijoux métalliques et montres avant de pénétrer dans votre spa.

Maintenir éloignés du spa tous les produits susceptibles de se briser. Maintenez l'équilibre de l'eau conformément aux instructions.

SIGNAL ATTENTION

Etiquette d'avertissement doit-être à mettre en évidence à proximité du spa.
pour les usagers à proximité du spa dès la fin de son installation.
Portant les mentions suivantes :

RÉDUIRE LES RISQUES D'ÉLECTROCUTION

Ne jamais placer un appareil électrique à moins de 1,50m du spa.

RÉDUIRE LE RISQUE DE NOYADE DES ENFANTS

- 1Superviser les enfants en tout temps.
- 2Attacher la couverture du spa après chaque utilisation.

RÉDUIRE LE RISQUE DE SURCHAUFFE

- 1Consultez un médecin avant utilisation si vous êtes enceinte, diabétique, en mauvaise santé, ou dans le cadre de soins médicaux.
 - 2N'entrez pas dans le spa si l'eau dépasse les 38 ° C.
 - 3Ne rester pas plus de 10 minutes dans le spa.
 - 4Quittez immédiatement si vous êtes mal à l'aise, étourdie ou avez sommeil. La chaleur du spa peut entraîner l'hyperthermie.
- 5La chaleur du spa en conjonction avec l'alcool, les drogues ou les médicaments peut provoquer une perte de conscience.

SI VOUS ETES ENCEINTE, se baigner dans l'eau chaude pendant de longues périodes peut être nocif pour votre fœtus. Mesurer la température de l'eau avant d'entrer.

Important: Il est extrêmement important que ce signal rouge soit définitivement mis en évidence pour les personnes utilisant le spa. Les utilisateurs occasionnels du spa doivent être au courant de certaines informations concernant l'eau chaude et ses dangers notamment pour les femmes enceintes, enfants, personnes âgées et personnes sous l'influence de l'alcool. Si vous n'avez pas reçu cette petite plaque rouge ou si elle est endommagée, contactez votre revendeur local pour un remplacement.

HYPERTHERMIE

Pour réduire les risques, la température de l'eau dans un spa ne doit jamais dépasser 40°C. Les températures entre 38°C et 40°C sont considérées comme fiables pour un adulte en bonne santé. Des températures plus basses sont recommandées pour les jeunes enfants, les personnes âgées, les personnes fragiles, et lorsque l'utilisation du spa dépasse 10 minutes.

UNE TEMPÉRATURE DE L'EAU SUPERIEURE A 38°C PEUT ÊTRE PRÉJUDICIALE POUR VOTRE SANTÉ.

L'hyperthermie se produit lorsque la température interne du corps atteint un niveau supérieur à la température corporelle normale 37°C. Les symptômes de l'hyperthermie sont somnolence, léthargie et une augmentation de la température interne de l'organisme. Les effets nocifs de l'hyperthermie sont:

- Ignorance du danger imminent
- Non perception d'une température excessive
- Incapacité à reconnaître la nécessité de quitter le spa
- Incapacité physique à sortir du spa

**Dompage foetal chez les femmes enceintes Pertes de consciences et risque de noyade
Si vous ressentez un de ces symptômes, pour votre sécurité, sortez du spa immédiatement.**

Directives de sécurité d' UTILISATION

Votre spa est destiné à être agréable, sain et relaxant. Voici quelques consignes de sécurité de base à suivre chaque fois que vous l'utilisez.

- Toujours vérifier la température de votre spa avant d'y entrer. Des températures élevées peuvent être dangereuses pour votre santé.
- Les personnes souffrant de maladies cardiaques, avec une haute ou basse pression artérielle, de diabète et les femmes enceintes doivent consulter un médecin avant d'utiliser votre spa.
- Les personnes sous l'influence de médicaments, de drogues ou d'alcool ne doivent pas accéder à votre spa.
- Retirez tous les bijoux, métaux et montres de votre personne avant de pénétrer dans votre spa.
- Ne permettez pas aux enfants d'utiliser votre spa sans la surveillance permanente d'un adulte.
- N'utilisez pas votre spa seul.
- Tester le disjoncteur de la prise terre (GFCI) avant de pénétrer dans votre spa pour vous assurer de son bon fonctionnement.
- Tous les appareils électriques à proximité de votre spa doivent être protégés par un disjoncteur GFCI relié à la terre, et hors de portée depuis l'intérieur du spa.
- Garder tous les produits cassables loin du spa.
- Verrouiller la couverture de votre spa lorsqu'il n'est pas utilisé.
- Entrer et sortir du spa lentement. Les surfaces humides peuvent être glissantes.
- Une immersion prolongée peut être dangereuse pour votre santé.
- Maintenez les caractéristiques chimiques de l'eau conformément aux instructions du fabricant.

CONSIGNE D'INSTALLATION

Une planification adéquate est une considération importante lors de l'installation de votre nouveau spa. La sélection de l'emplacement est une étape critique et nécessite une réflexion sérieuse. Une planification facilite le processus d'installation. Les informations suivantes sont fournies pour vous aider dans la préparation de l'emplacement du spa.

Soyez en conformité avec les codes locaux du bâtiment et soyez sûr d'obtenir les permis nécessaires. Vous devrez également consulter un architecte pour traiter vos besoins de conception spécifique.

Installation EXTERIEURE

- ❑ Placez votre spa sur une surface solide, plate, uniforme conçue pour supporter son poids. Pour les installations extérieures, soit :
 - **une dalle en concassée:** (ne peut être réaliser que sur un sol stable), mise en place d'un géotextile dessous et mise en place d'un gravillon concassé de 15/20.
 - **Dalle en ciment** d'une épaisseur de 15 cm d'épaisseur, d'une surface de 20 cm de plus que les dimensions du spa

EXEMPLE : Dimension du spa 200 X 200; dimension de la dalle à réaliser 220 x 220.

- ❑ Dans le cas où votre dalle est déjà existante, vérifier sa capacité de charge si votre dalle est portée par des plots.
- ❑ Conservez un périmètre de 1 mètre autour du spa pour un entretien aisé. Votre spa n'est pas conçu pour être placé dans une fosse. (à valider avec votre revendeur pour respecter les normes d'installations préconisées.
- ❑ Positionnez votre spa dans un endroit à l'abri du vent. Un environnement venteux et donc plus froid augmentera de façon significative les coûts d'exploitation.
- ❑ Protégez la pompe et tous les équipements du climat extérieur en s'assurant que les panneaux latéraux sont fermés par tous les temps

Installation INTERIEURE

- ❑ Pour les installations en intérieur, vérifiez les capacités de charge maximale supportées par votre plancher où sera placé le spa.
- ❑ Assurez-vous que votre spa s'inscrive dans l'espace que vous avez choisi et que l'accès soit suffisamment spacieux pour la livraison.
- ❑ Equipez la pièce d'une ventilation adéquate pour évacuer l'humidité. Le spa recouvert par la couverture ne génère plus d'humidité.

ALIMENTATION DE VOTRE SPA

Installation ELECTRIQUE

Important – Toutes les connections électriques doivent être effectuées par un électricien qualifié, et ceci suivant les normes en vigueur. Les spécifications suivantes doivent être respectées afin de garantir un bon fonctionnement en toute sécurité.



ATTENTION: Faire un mauvais câblage peut causer des dommages graves à l'équipement mécanique et électrique du spa, ou même des lésions corporelles. Faire vérifier le câblage GFCI (ou RCD) par votre électricien agréé grâce aux Schémas de branchement indiqués sur votre notice.



ATTENTION: Le non respect de ces spécifications peut entrainer des dommages à l'équipement ainsi que l'annulation de la garantie.

Tous les spas doivent être branchés avec des câbles de section appropriée pour éviter tous dommages matériels qui ne seraient donc pas couverts par la garantie. Tous les spas doivent être protégés par un disjoncteur GFCI intégré (ou RCD) sur le panneau électrique de service.

ALIMENTATION DU SPA

On ne branche pas son spa sur une prise électrique, (SAUF POUR LES SPAS POURVUS D'UNE PRISE EN PLUG EN PLAY),
Il est formellement interdit de brancher son spa sur une rallonge.

Votre alimentation principale est en Monophasé.

Le branchement de votre spa demande une ligne électrique spécifique avec des protections obligatoires. (Aucun appareillage supplémentaire ne peut être raccordé sur cette ligne).

Votre ligne électrique devra être réalisée avec un câble rigide type U1000-R2V de section 3 x 6 mm² (jusqu'à 30 ml au delà, valider avec un professionnel) et devra être protégée individuellement avec un interrupteur différentiel de 40 Ampères 30 mA, et d'un disjoncteur bipolaire de 25 ampères, équipé au maximum de deux pompes de massage et 32 A pour un spa équipé de 3 Pompes.

Votre alimentation principale est en Triphasé

Votre ligne électrique devra être réalisée avec un câble rigide type U1000-R2V de section 5 x 4 mm² (jusqu'à 30 ml au delà, valider avec un professionnel) et devra être protégée individuellement avec un interrupteur différentiel de 40 Ampères 30 mA, et d'un disjoncteur tripolaire + Neutre de 16 ampères.

Le branchement du câble sur votre spa se fait directement sur le coffret général à l'intérieur.

BRANCHEMENT DE VOTRE SPA

Pour connaître le positionnement du coffret reporter vous a la fin de votre notice sur le schéma de vue éclatée

Rentrée le câble dans le SPA

Tout d'abord il n'y a pas d'endroit sur le spa pour rentrer votre câble.
Procéder au percement du fond du spa a l'aide d'une visseuse, toujours dans le sens de l'intérieur du spa vers l'extérieur.

Vous pouvez cheminer à l'intérieur du spa ce qui vous permet d'obtenir une réalisation parfaite.

(Pour connaître le positionnement de votre coffret de raccordement, reportez-vous au plan de détail du spa à la fin de la notice).



Raccordement en Monophasé 16 ou 25 Ampères

Branchement du câble dans le coffret :

Ne pas mettre de presse étoupe sur le coffret. Dans le cas où vous branchez le spa en monophasé, conservez la barrette en cuivre et vérifiez le serrage de l'ensemble. (Un mauvais serrage peut conduire à un démarrage d'incendie)

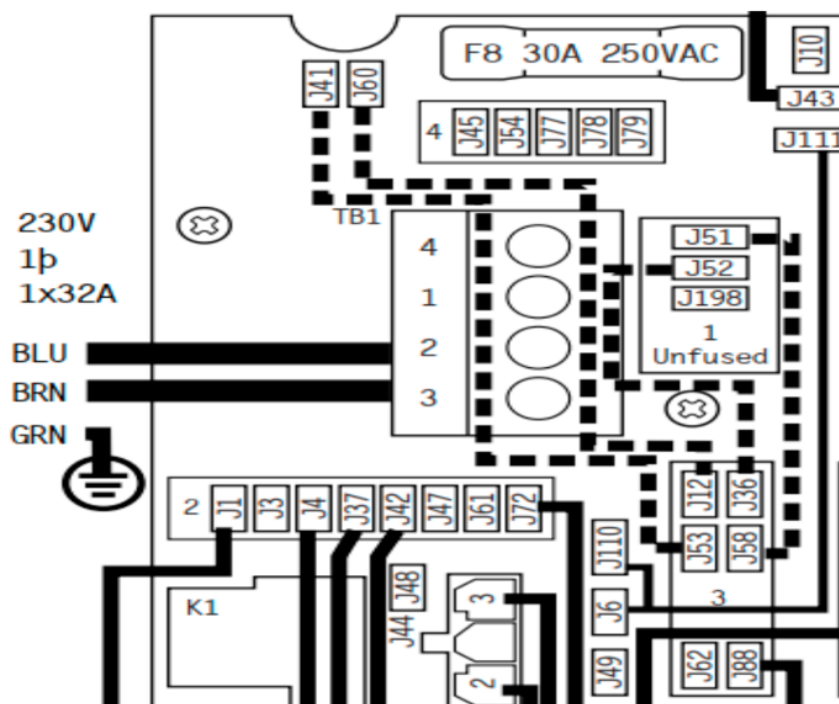

Cablage monophasé (1 x 16amps/32amps)

Raccordement en Triphasé 16 Ampères

Enlever complètement le câble entre J51 et J88

Enlever complètement le câble entre J52 et J62

Déplacer le câble de J12 a J79.

La nouvelle connexion sera entre J41 et J79

Déplacer le câble de J36 a J45.

La nouvelle connexion sera entre J60 et J45

Mettez le DIP switch A2, A3 et A5 sur OFF

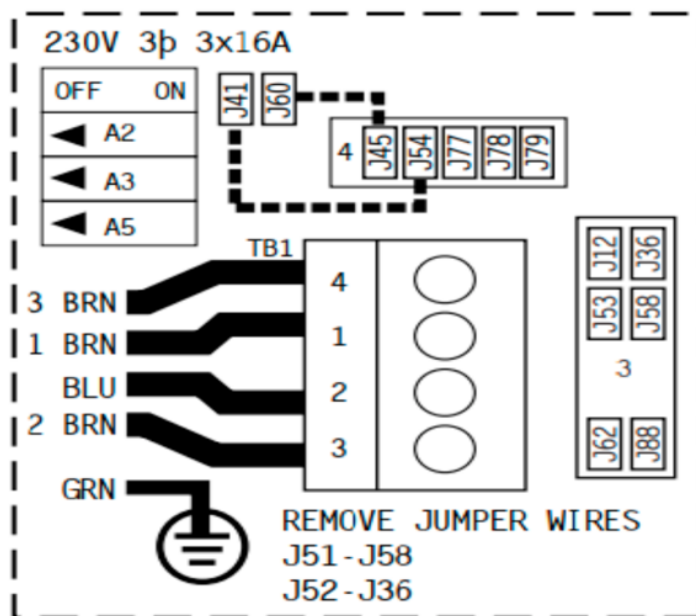

Cablage triphasee (3 x 16 amps)

REPLISSAGE DE VOTRE SPA

Installation en eau & remplissage

Il ne faut pas raccorder l'eau directement sur l'installation du spa.

Avant de procéder au remplissage, position le bouchon de vidange sur la vanne de vidange (voir chapitre vidange de votre spa).

Toujours remplir le spa par le skimmer , dévisser la cartouche et installer votre tuyau d'arrosage dans le trou.

Avant de procéder au remplissage de votre spa, il important de vérifier la dureté de votre eau.

Vous devez avoir une dureté qui se situe entre 25°F et 30°F.

Si vous possédez un adoucisseur, vous pouvez remplir 3/4 du volume de votre spa avec de l'eau adoucie et compléter le reste avec de l'eau brute.

Nous proposons aussi une cartouche de remplissage pour réguler la dureté de l'eau, qui se branche sur votre tuyau d'arrosage (ref : 3048-PREFILTRE), non fournie.

Le remplissage se fait directement où se situe la cartouche filtrante.

! Attention: Ne surtout pas utiliser d'eau chaude en provenance de votre cumulus ou autre.

Remplissez le spa jusqu'à 2,5 cm au dessus des appuis têtes. Ne pas dépasser ce niveau.

Note: Toute personne entrant dans un spa déplace un volume d'eau, donc ajustez le niveau de l'eau par rapport au nombre de personnes qui utilisent régulièrement le spa.

Lors du remplissage, laissez les panneaux ouverts et vérifiez le serrage de l'ensemble des raccords. (Pendant les différents transports il peut arriver que des raccords se desserrent).

DEMARRAGE DE VOTRE SPA

Avant de procéder au démarrage du spa il est impératifs que le spa soit complètement remplis.

Mettez votre disjoncteur en position de marche et laissez le spa ce lancer.

(ce reporter au chapitre « La programmation de votre spa, pour connaître les fonctions de votre tableau de commande »).

PROCEDURE D'AMORCAGE DE VOTRE SPA

Attention: Si l'eau ne s'écoule pas des jets après 2 minutes, couper l'alimentation du spa au panneau principal.

Il faut vidanger l'air du système (Voir procédure ci-jointe)

Rebrancher l'alimentation. Parfois momentanément enclencher puis éteindre la pompe aidera son amorçage. Ne pas faire cela plus de trois fois.

Votre spa n'est pas amorcé

Lors de la vidange et le rechargement en eau de votre spa, à cause de l'air, la pompe peut se verrouiller. Arrêtez les pompes et retirez l'air pris au piège. Pour ce faire :

1. Désactivez le disjoncteur .
2. Ouvrir le panneau d'accès sous le panneau de contrôle
3. Desserrez l'écrou du chauffage jusqu'à entendre l'air s'échapper
4. Une fois que l'eau se met à sortir en jet continu, resserrez à la main l'écrou jusqu'à ce que l'eau ne s'échappe plus.
5. Si les pompes de massage ne s'amorce pas procéder, a desserrez l'écrou blanc (voir photo ci-joint).Une fois que l'eau se met à sortir en jet continu, resserrez à la main l'écrou jusqu'à ce que l'eau ne s'échappe plus.
6. Mettez en marche les pompes pour être sûr d'aucune fuite.
7. Remettre le panneau d'accès en place
8. Activez le disjoncteur

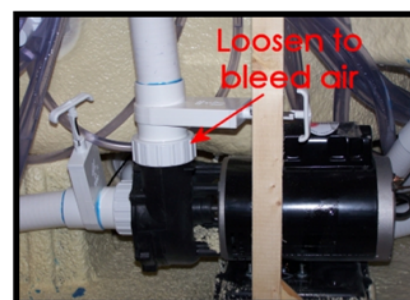

LA COUVERTURE DE PROTECTION ET SECURITE

Placez la couverture isolante sur votre spa. Garder la couverture en place lorsque le spa n'est pas en cours d'utilisation réduit le temps de chauffage et réduit les frais d'exploitation. Le temps requis pour obtenir la température désirée varie en fonction de la température de l'eau au départ, la température ambiante et le volume de votre spa.

1. Double couture brodée
2. Tissu de qualité marine
3. Bordure
4. Poignée
5. Couche d'aluminium
6. Isolation
7. Isolation résistante aux produits chimiques
8. Bouchon polystyrène
9. Bordure renforcée
10. Matériau imperméable

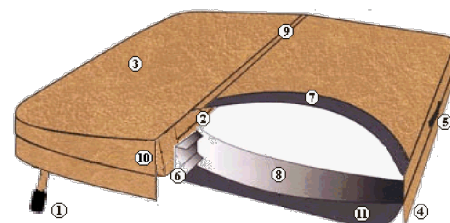

Utilisez les attaches pour empêcher l'accès au spa aux enfants et empêcher le vent de soulever la couverture.



Attention, ne jamais recouvrir votre couverture d'une bâche non anti UV,

MAINTENANCE DE VOTRE SPA

Toutes les semaines :

- Contrôle du bon fonctionnement du spa
- Analyse de votre eau

Toutes les deux semaines :

- Les filtres dans votre spa doivent être retirés et nettoyés. Vous pouvez nettoyer vos filtres avec la pression de l'eau via un tuyau d'arrosage, puis rincer à l'eau chaude. Cela garantit que l'eau est filtrée correctement.

Dans le cas où vous êtes dans une région où la dureté de l'eau est calcaire, il est préférable d'avoir 2 cartouches afin d'alterner et laisser sécher la cartouche usagée pour éliminer le calcaire à l'aide d'un souffleur d'air.

N'UTILISEZ PAS D'EAU DE JAVEL. Nous vous recommandons d'avoir des filtres de remplacement sous la main qui peuvent être échangés lors des nettoyages. Cela permet d'échanger rapidement les filtres sales contre des propres et démarrer immédiatement votre spa à nouveau.

Toutes les 4 mois :

- Contrôle du bon fonctionnement du spa
- Analyse de votre eau

Toutes les ans :

- Remplacement des cartouches de filtrations
- Vidange complète du spa, avant opération, administrer une solution chlorée pour désinfecter votre spa, laisser agir pendant 2 h avec les pompes en fonctionnement.
- Resserrer l'ensemble des raccords des pompes et chauffage (pour éviter toute fuite)
- Remplacement de votre cartouche filtrante.

PROCEDURE DE VIDANGE DE VOTRE SPA

- Désactivez le disjoncteur du spa.
- Retirez la couverture du spa pour permettre à la température de diminuer.
- Sélectionnez une zone d'évacuation capable d'accepter le volume d'eau complet du spa ainsi que les composants chimiques qui pourraient nuire aux plantes ou au gazon.
- Localisez la valve de purge sur le devant du spa (vidange situé en pied de spa)
- Maintenez d'une main le corps arrière pour l'empêcher de tourner, puis dévisser et retirer le bouchon.



- Connecter un tuyau d'arrosage lorsque vous désirez évacuer l'eau vers une zone plus éloignée.
- Tournez le raccord d'1/3 de tour dans le sens inverse des aiguilles d'une montre pour déverrouiller le robinet de purge et tirez-le vers l'extérieur pour l'ouvrir complètement. L'eau s'écoulera par flux gravitationnel.
- Lors de la vidange il est conseillé de rincer le spa à l'eau claire, et si vous avez des résidus de calcaire, pulvériser du vinaigre ménager sur la cuve et buse, laisser agir pendant 30 minutes et rincer à nouveau.

La surface en acrylique de votre spa doit être nettoyée avec de l'alcool ménager.

ATTENTION: NE JAMAIS utiliser de solvants, acides, acétone, benzène, diluants, xylène ou produits chimiques similaires pour nettoyer les surfaces.

PROCEDURE D'HIVERNAGE VOTRE SPA

- **ATTENTION:** Il est fortement déconseillé de conservé sont spa exempt d'eau, car l'ensemble des joints vont ce desséchés et risque d'avoir des fuites au niveau des buses et différents raccords de connections.

Votre spa Be Spa est conçu pour fonctionner toute l'année. Si vous prévoyez de laisser votre spa inutilisé pendant de longues périodes de temps nous vous conseillons de conserver l'eau dans votre spa et le mettre en fonction éco mode, soit un fonctionnement de 1h par jour à une température de 16°C. **Nous recommandons fortement qu'un professionnel place votre spa en hivernage et de même pour le redémarrage.**

ATTENTION: Les dommages causés par un mauvais hivernage puis un mauvais redémarrage du SPA ne sont pas couverts par la garantie. Vous pouvez appeler notre SAV client, au 02 43 24 09 90 nos conseillers vous aideront à correctement préparer votre spa pour cette période.

LEXIQUE VOCABULAIRE VOTRE SPA

Blower	Un moteur puissant qui aère l'eau avec des millions de minuscules bulles à travers tout le spa offrant un doux massage de la peau.
Sortie du drain	Un raccord de tuyau d'arrosage type mâle auquel un tuyau est connecté pour drainer l'eau.
GFCI	Ground Fault Circuit Interrupter. Un coupe circuit spécialement conçu pour couper le courant s'il y a une fuite de courant détectée dans l'équipement du spa.
Ionisateur	Voir Ozonateur.
Jet	Un équipement de plomberie qui dirige de l'eau et/ou de l'air pressurisé dans les zones désirées du spa.
Ozonateur	Un appareil électronique conçu pour purifier et détruire algues, bactéries, moisissure et virus tout en prolongeant la durée de vie de l'équipement.
Ozone (O ₃)	Produit par un Ozonateur, l'Ozone est une forme d'oxygène (O ₂) et est un puissant agent oxydant utilisé pour détruire les déchets organiques et assimilés et aide à contrôler algues et bactéries. L'Ozone seul n'est pas un nettoyant suffisant.
pH	L'échelle scientifique pour mesurer la concentration en Ions d'Hydrogène (0 à 14) montre le contenu acide/alcalin dans l'eau.
Pompe	Composant électrique qui maintient l'eau en mouvement dans le système de circulation.
RCD	Residual Current Device (modèles Européens). Un coupe circuit spécialement conçu pour couper le courant s'il y a une fuite de courant détectée dans l'équipement du spa.
Boîtier du Spa	Boîtier de contrôle principal qui opère le système électrique du spa.
Panneau de contrôle	Le panneau interface-utilisateur qui connecte le boîtier de contrôle et différentes fonctions du spa telles que les pompes des jets et le chauffage.

TRAITEMENT DE VOTRE SPA

TRAITEMENT DE L'EAU au BROME

ANALYSE DE L'EAU



Utiliser les bandelettes pour effectuer l'analyse de l'eau.
Faire une analyse une fois par semaine
Tremper dans l'eau et 5 minutes après vous obtenez les valeurs



pH : EQUILIBRE DE L'EAU

Vous devez avoir une valeur comprise entre 7,2 à 7,6 (couleur orangé sur votre bandelette).
Pour info : si votre pH est supérieur à 8, ne pas monter la température au dessus de 30° C pendant 24H car vous avez un risque de développement d'algues rapidement.

DESINFECTION DE L'EAU

1. Lors du démarrage du spa, mettez dans l'eau du spa du brome choc à raison de 50 gr pour 1M3.
2. Mettez dans le doseur flottant, ou dans le panier du filtre 2 pastilles par semaine (sauf pour l'utilisation des cartouches frog)
3. Une fois par mois mettre 50g de brome choc directement dans le spa

L'ALCALINITE DE L'EAU : " CALCAIRE »

Il est important de vérifier le taux d'alcalinité de votre eau, afin de maintenir correctement l'équilibre de votre pH.
La dureté doit être de 25°F.

Et de préserver la longévité de votre spa, car l'eau chaude augmente la tenue du calcaire sur les résistances électriques.

En fonction de l'utilisation, l'eau de votre spa doit être changée tous les 6 mois. Entre chaque changement d'eau, il est conseillé d'essuyer le spa et de le rincer. (Toujours disjoncter le spa avant la vidange)

Si votre qualité d'eau semble inappropriée, l'augmentation de la durée de la filtration peut résoudre votre problème. Voici des réponses à des questions courantes de chimie de l'eau.



PROBLEME DE QUALITE D'EAU

pH	Il est courant d'avoir des fluctuations de pH après l'ajout de produits chimiques dans votre spa ou après une baignade. Laissez vos jets fonctionner et laissez le temps à l'eau de se stabiliser. Neuf fois sur 10, votre pH reviendra seul dans la plage de 7.4-7.6.
Moisissure sur la couverture	Les moisissures apparaissent généralement dans les plis et les coutures de votre couverture et puis coulent dans l'eau du spa causant opacification et/ou odeur. Nettoyer avec Citra Bright Spray Cleaner et rincer ensuite l'intérieur de votre couverture avec de l'eau chaude propre.
Eau mousseuse	L'eau mousseuse provient généralement des résidus de savon sur votre peau et les cheveux, ou de résidus de détergent sur les vêtements. Prendre une douche sans savon et rincer tous les vêtements dans l'eau chaude avant la baignade.
Eau claire mais verte ou marron	Votre eau d'alimentation a probablement dissous des métaux lourds. Vous devez mettre un anti métaux vous retrouver cela chez nos revendeurs.
Eau verte et trouble	Les problèmes d'algues sont dus à votre pH qui est déséquilibré. Mettez un brome choc dans votre eau.
Eau blanche et trouble	Bien que cette condition soit normale immédiatement après remplissage et qu'elle se dissipe avec le temps, c'est une indication visuelle qui indique que l'alcalinité totale ou pH ou les deux sont à des niveaux irréguliers. Testez votre eau de façon hebdomadaire et maintenez un bon niveau chimique
Odeur et/ ou Eau trouble	Si votre eau développe une odeur ou une couleur blanchâtre, nettoyez votre couverture, les filtres et essayez d'augmenter la durée journalière de la filtration.
Utilisation Intense	Après une période d'utilisation intense, votre spa peut devenir nuageux. Mettez 28 gr de brome choc et attendre 36 heures.

Important: Il faut absolument respecter les quantités prescrites sur les emballages, du fabricant car tous surdosage peut devenir dangereux pour votre santé.

Programmation TP400 & TP600



Manipuler le menu entièrement avec 2 ou 3 boutons sur le panneau de commande. Les boutons WARM et COOL sont indiqués par un seul icône Température dans ce guide. Certains modèles ont seulement un bouton de Température. Les panneaux avec deux boutons de température peuvent être utilisés tous les deux pour simplifier la manipulation et programmation ou un seul icône de température est affiché.

Le bouton LIGHT est également utilisé pour choisir les différents menus et naviguer dans chaque section. L'utilisation normale du bouton de la température permet de changer la température tandis que les chiffres clignotent sur l'écran LCD. En appuyant sur le bouton LIGHT, les chiffres clignotants permettent d'entrer dans les menus. Vous pouvez sortir des menus en appuyant sur le même bouton. Après 10 secondes, le panneau reviendra en mode normal et affichera la température du spa.

Ecrans de mise en route

Chaque fois que le système se met en route, une série de chiffres est affichée.



Après la séquence de numéros au démarrage, LINK s'affiche si aucun bouton n'a été pressé. Appuyez sur n'importe quel bouton pour le Link avec le système.

Légende

- Indique un changement d'information ou clignotant
- Indique un message en alternance ou progressif – toutes les 1/2 seconde
- ⏏ Bouton température, utilise pour "Action"
- ☀ Lumière ou bouton dédié a "Chose", en fonction de la configuration du panneau de contrôle
- Attente. Varie avec la fonction

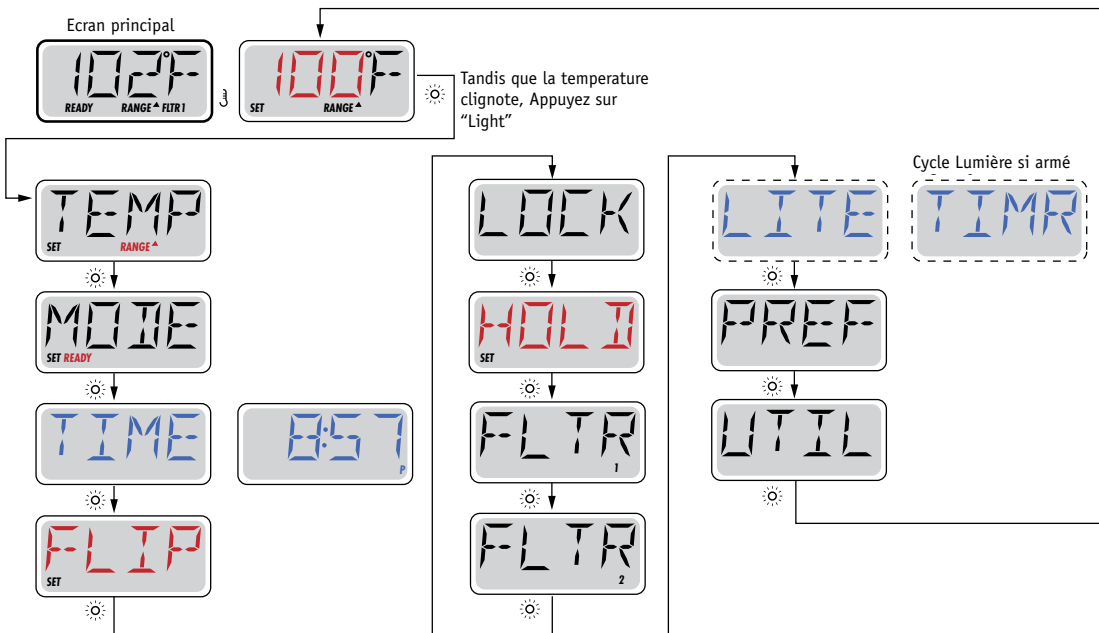

Indique un élément du menu qui dépend sur la configuration et peut ou ne peut pas apparaître.



Attendre Approx. 10 Secondes dans le menu principal
Permettra de revenir a l'écran principal



Remplir le spa!

Préparation et remplissage

Remplissez le spa à son niveau de fonctionnement correct. Assurez-vous d'ouvrir toutes les vannes et jets dans le système de plomberie avant de remplir afin qu'il y ait le moins d'air possible dans les tuyaux et le système de contrôle au cours du remplissage. Après, allumez le courant au panneau électrique principal, l'affichage du panneau passera par des séquences spécifiques. Ces séquences sont normales et affichent une variété d'informations sur la configuration du spa.



Priming Mode – M019*

Ce mode durera 4 à 5 minutes ou vous pouvez sortir du mode manuellement après la pompe est amorcée. Peu importe si le mode se termine automatiquement ou manuellement, le système se remettra automatiquement en chauffage normal et filtrage à la fin du mode. Au cours du mode, le réchauffeur est désactivé pour permettre le système de finir l'amorçage de la pompe sans la possibilité de déclencher l'appareil si le débit n'est pas suffisant. Rien ne s'allume automatiquement, mais la pompe peut être activée en appuyant sur le bouton "Jet." Si le spa a une pompe de circulation, elle peut être activée en appuyant sur le bouton "Light" au cours du mode d'amorçage (Priming).

Amorçage des Pompes

Dès que l'écran ci-dessus apparaît sur le panneau, appuyez sur le bouton "Jet" une fois pour démarrer la pompe 1 à basse vitesse, puis à nouveau pour passer à la haute vitesse. De plus, appuyez le bouton "Aux" ou pompe 2, si vous avez une deuxième pompe, pour la mettre en route. Les pompes seront maintenant à haute vitesse pour faciliter l'amorçage. Si les pompes n'ont pas amorcé après 2 minutes, et l'eau ne sort pas des jets du spa, ne permettant pas les pompes de continuer à marcher, arrêtez les pompes et répétez l'opération.

Note : Eteindre et rallumer le courant démarrera une nouvelle session d'amorçage. Parfois, éteindre et rallumer la pompe peut aider. Ne le faites pas plus de 5 fois. Si la pompe n'amorce pas, coupez l'alimentation du spa et appelez pour service.

Important : Une pompe ne doit pas fonctionner sans priming pour plus de 2 minutes. En aucun cas une pompe doit fonctionner sans priming après la fin du mode de priming de 4-5 minutes. Cela pourrait endommager la pompe et risque de surchauffer le réchauffeur.

Sortir du Mode d'amorçage

Vous pouvez sortir manuellement du mode « Priming » en appuyant sur le bouton "Temp" (vers le haut ou vers le bas). Notez que si vous ne le faites pas manuellement, le mode priming sera terminé au bout de 4-5 minutes. Assurez-vous que les pompes aient été amorcées à ce moment. Une fois que le système est sorti du mode priming, le panneau affichera la température prééglée, mais l'affichage n'affichera pas la température courante, comme indique ci-dessous. Le système a besoin que l'eau circule environ 1 minute dans le réchauffeur pour déterminer la température de l'eau et l'afficher.

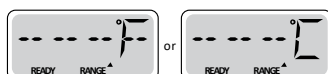

*M019 est un Code de Message. Voyez Page 15.

Comportement du spa

Pompes

Appuyez sur le bouton "Jets 1" une fois pour allumer ou éteindre la pompe 1 et pour changer la vitesse si possible. Si elle reste allumée, la pompe s'éteindra après un délai d'attente. La pompe 1 à basse vitesse s'éteindra après 30 minutes. La pompe à haute vitesse s'éteindra après 15 minutes.

Sur les systèmes non circulation, la vitesse basse de pompe 1 fonctionne quand le blower ou une autre pompe est en marche. Si le spa est en mode Ready (Voyez page 6), la pompe 1 vitesse basse peut aussi être active pour au moins 1 minute toutes les 30 minutes afin de détecter la température du spa (polling) puis de chauffer à la température préréglée en cas de besoin. Lorsque la basse vitesse s'allume automatiquement, elle ne peut pas être désactivée du panneau, mais la haute vitesse peut alors démarrer.

Modes de pompe de circulation

Si le système est équipé d'une pompe de circulation, il sera configuré pour fonctionner dans l'une des trois façons différentes:

1, La pompe de circulation fonctionne en continu (24 heures) à l'exception d'une interruption de 30 minutes à un moment où la température de l'eau atteint 3°F (1.5°C)

de plus que la température sélectionnée (susceptible de se produire dans des climats très chauds).

2, La pompe de circulation reste allumée en permanence, quelle que soit la température de l'eau.

3, Une pompe de circulation programmable s'allume quand le système mesure la température (polling), pendant les cycles de filtration, dans des conditions de gel, ou quand une autre pompe est allumée.

Le mode spécifique de circulation qui est utilisé a été déterminé par le fabricant et ne peut pas être changé.

Filtration et Ozone

Sur les systèmes non circulation, la pompe 1 vitesse basse et l'ozonateur fonctionnent pendant la filtration.

Sur les systèmes de circulation, l'ozonateur s'allumera avec la pompe de circulation.

Le système est programmé avec un cycle de filtrage qui se débranchera le soir (en supposant que l'heure est bien enregistrée) lorsque les taux d'énergie sont souvent plus bas. L'heure et la durée sont programmables. (Voyez la page 10). Un deuxième cycle de filtrage peut être programmé quand nécessaire.

Au début de chaque cycle de filtrage, le blower (s'il y en a un) ou la pompe 2 (s'il y en a une) marchera brièvement pour nettoyer la plomberie pour maintenir la qualité de l'eau.

Protection contre le gel

Si les capteurs de température dans le réchauffeur détectent une température suffisamment basse, la pompe et le blower s'allument automatiquement pour protéger contre le gel. La pompe et le blower fonctionneront continuellement ou périodiquement en fonction des conditions.

Dans les climats plus froids, un capteur supplémentaire peut être ajouté pour se protéger contre des conditions de gel qui pourraient ne pas être détecté par les capteurs standard. Protection du capteur auxiliaire contre le gel fonctionne de la même façon sauf avec les seuils de température déterminés par le commutateur. Voir votre vendeur pour plus de détails.

Température et Gamme de Température

Réglage de la Température pré-réglée

Lorsque vous utilisez un panneau avec des boutons Up et Down (boutons de température), en appuyant sur Up ou Down (vers le haut et vers le bas) la température clignotera. Appuyez sur le bouton de température dans la direction indiquée pour afficher la température choisie. Quand l'écran LCD s'arrête de clignoter, le spa se chauffera à la nouvelle température désirée. Si le panneau a seulement un bouton de température, appuyez sur le bouton pour que la température clignote. Appuyez sur le bouton une autre fois pour changer la température. Quand l'affichage ne clignote plus, appuyez sur le bouton à nouveau pour que la température apparaisse. En appuyant sur le bouton une deuxième fois la température changera dans la direction opposée.

Appuyez et Maintenez

Si le bouton température est maintenu enfoncé lorsque la température clignote, la température va continuer à changer jusqu'à ce que le bouton soit relâché. Si un seul bouton de température est disponible et la limite de la gamme de température est atteinte lorsque le bouton est détenu, la progression tournera en sens inverse.

Gamme de Température Double

Ce système à deux réglages de température range settings avec des températures indépendantes. La gamme haute est désignée dans l'écran par une flèche vers le haut, et la gamme basse par une flèche vers le bas. Les gammes sont choisies en utilisant la structure ci-dessous. Chaque gamme maintient sa température telle que programmée par l'utilisateur. De cette façon, quand une série est choisie, le spa se chauffera à la température choisie associée à cette gamme.

Gamme haute peut être réglée entre 27C et 40C.

Gamme basse peut être réglée entre 10C et 37C.

D'autres plages de températures peuvent être réglées par le fabricant.

La protection contre le gel est toujours active.

Voir Ready et Repos page 6.

Légende

- Indique un changement d'information ou clignotant
- Indique un message en alternance ou progressif – toutes les 1/2 seconde
- ⏏ Bouton température, utilise pour "Action"
- ☀ Lumière ou bouton dédié a "Chose", en fonction de la configuration du panneau de contrôle
- Attente. Varie avec la fonction

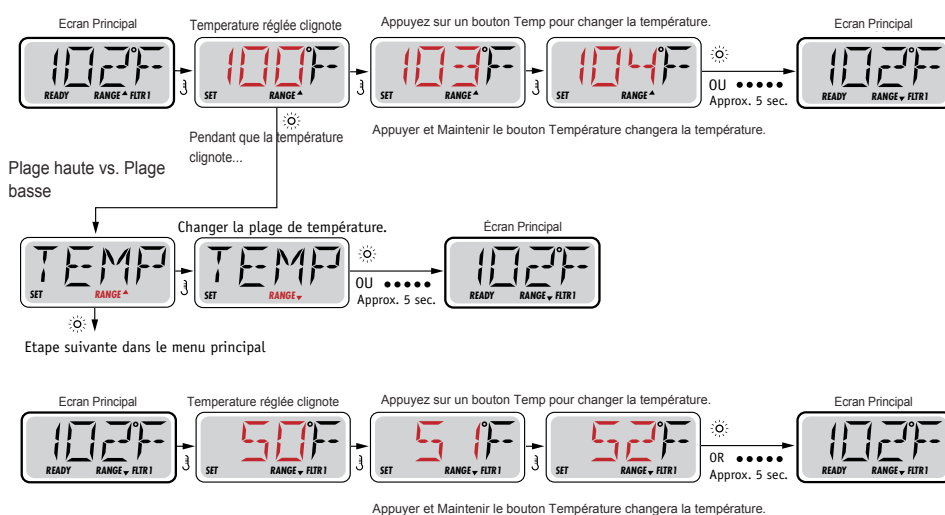

Mode – Ready et Repos

Pour que le spa se chauffe, la pompe a besoin de circuler l'eau a travers le réchauffeur. La pompe qui assure cette fonction est "la pompe du réchauffeur."

La pompe du réchauffeur peut être soit une pompe à 2 vitesses, ou une pompe de circulation. Si la pompe du réchauffeur est une pompe a 2 vitesses, le mode READY fera circuler l'eau toutes les ½ heures, en utilisant Pompe 1 vitesse basse, pour maintenir une température d'eau constante, chauffer selon les besoins, et mettre au courant l'affichage de la température.

Cela s'appelle "polling."

Le mode REST permet de chauffer seulement pendant les cycles de filtration programmée. Comme le polling ne se produit pas, l'affichage de température ne peut pas montrer une température actuelle jusqu'à ce que la pompe du réchauffeur fonctionne depuis une à deux minutes

Mode de Circulation (Voyez Page 4, Dessous Pompes, pour d'autres modes de circulation)

Si le spa est configuré pour circulation de 24 heures, la pompe du réchauffeur fonctionne en continu. Comme la pompe du réchauffeur est toujours en cours, le spa restera à la même température et sera chauffé selon les besoins en mode Ready, sans polling. En mode Repos, le spa se chauffera à la température désirée seulement pendant les heures de filtration programmée, même si l'eau est filtrée constamment pendant le mode de circulation.

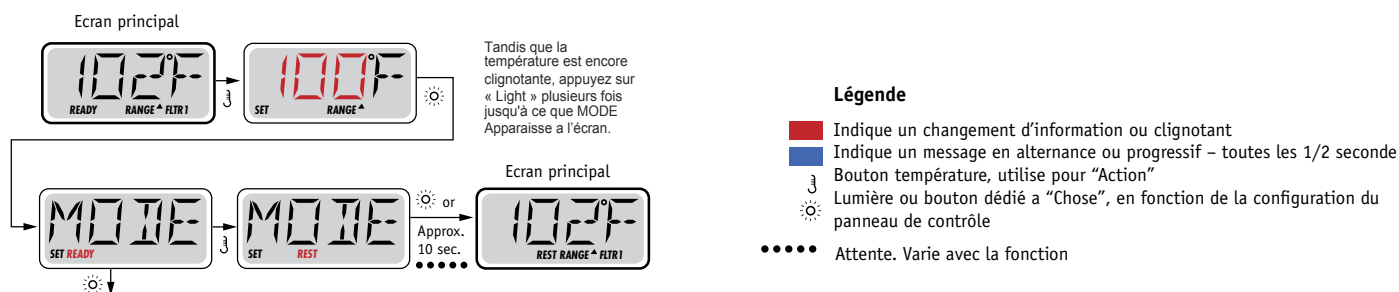

Alterne entre READY et REST

Si vous appuyez sur « Light » pendant que l'affichage alterne vous ramènera à l'écran principal

Le mode READY permettra au spa de faire du polling pour déterminer si le chauffage est nécessaire. Le panneau continuera à afficher la température courante.

Le mode REST (Repos) ne permettra le chauffage que pendant les cycles de filtration. Le panneau ne montrera pas toujours la température courante.



L'écran principal montrera RUN PUMP FOR TEMP si la pompe de filtration n'a pas fonctionné depuis une heure.

L'écran principal fonctionnera normalement pendant la filtration.

Si la pompe de filtration n'a pas fonctionné depuis une heure, quand vous appuyez sur n'importe quel bouton à l'exception de « Light », la pompe utilisée en même temps que le chauffe fonctionnera de telle façon que la température puisse être mesurée et affichée.

Mode Ready en repos

READY/REST s'affiche sur l'écran si le spa est en mode Repos et Jet 1 est appuyé. Il est alors supposé que le spa est entrain d'être utilisé et chauffera à la température désirée.

La pompe 1 vitesse haute peut être allumée et éteinte, mais la pompe 1 vitesse basse fonctionnera jusqu'à la température désirée est atteinte, ou 1 heure passe. Après 1 heure, le système reviendra au mode Repos. Ce mode peut aussi être réinitialisé en entrant le menu de mode et en changeant le mode.

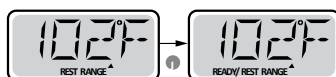

Régler l'heure

Attention au réglage de l'heure

Le réglage de l'heure est important pour déterminer les cycles de filtration et les autres accessoires. TIME clignote sur l'écran si aucune heure n'est réglée dans la mémoire. Affichage de l'heure en 24

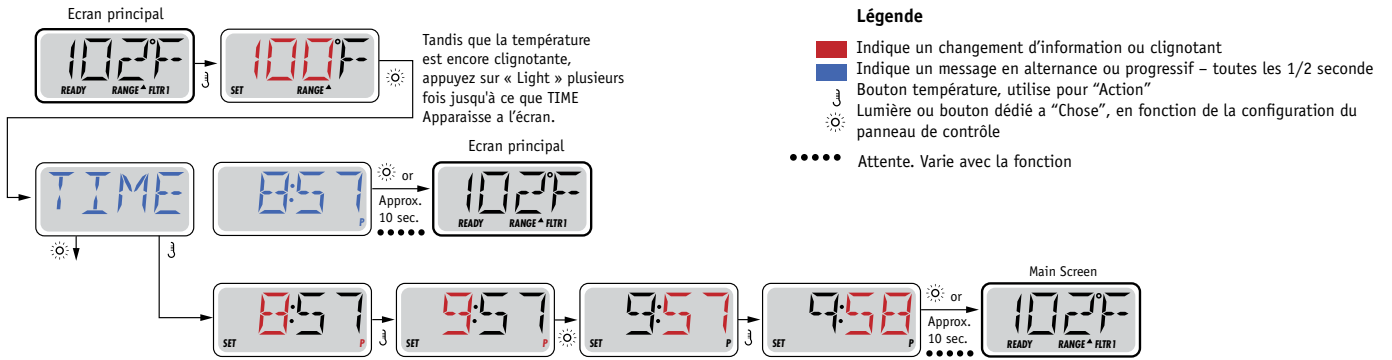

Notez:

Si l'alimentation du système est interrompue, l'heure de la journée devra être reprogrammée.

Flip (Affichage Inverse)

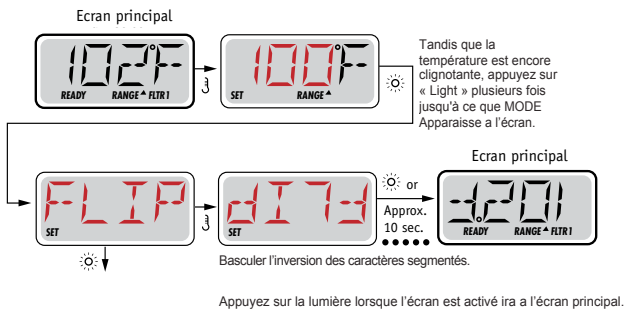

Notez:

Certains panneaux peuvent avoir un bouton dédié FLIP, qui permet à l'utilisateur d'inverser l'orientation de l'écran en appuyant un bouton une fois.

Limiter l'opération

Le contrôle peut être bloqué pour empêcher l'usage non désiré ou de réglages de température. Verrouillage du panneau empêche le contrôleur d'être utilisé, mais toutes les fonctions automatiques sont toujours actives. Le blocage de la température permet les jets et d'autres accessoires d'être utilisés, mais d'autres réglages programmés ne peuvent pas être ajustés.

Verrouillage de température permet d'accéder à une sélection réduite du menu.

Il s'agit notamment de la température réglée, FLIP, LOCK, UTIL, INFO et FALT LOG.

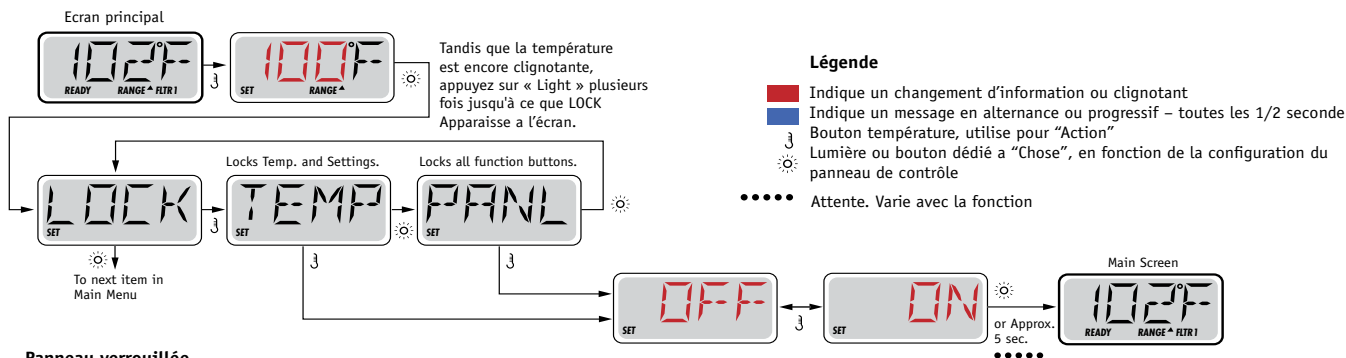

Panneau verrouillé



LOCK restera sur l'écran pendant 3 seconds, Puis reviens à l'affichage normal.

Température verrouillée

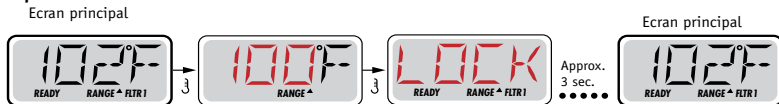

Lorsque la température est verrouillée, le panneau affichera la température désirée en appuyant sur un bouton de température. LOCK apparaîtra si vous appuyez sur le bouton deux fois. Options réglables dans le menu sont également verrouillées. Autres fonctions fonctionnent normalement.

Déverrouillage

Cette séquence de déverrouillage peut être utilisée de n'importe quel écran qui peut être affichés sur un panneau restreint.

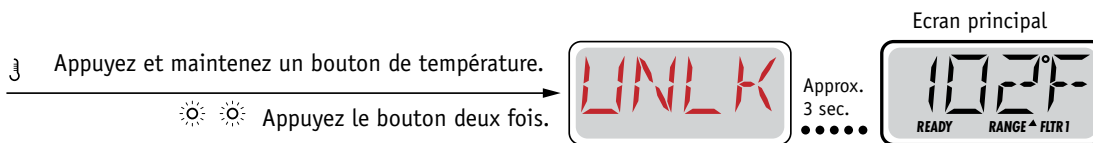

Hold (Attente)

Mode D'attente – M037*

Mode D'attente est utilisé pour désactiver la pompe pendant que les fonctions de services comme le nettoyage ou le remplacement du filtre. Mode

D'attente durera 1 heure à moins que l'on quitte le mode manuellement.

Mode Vidange

Certains spas ont une fonction spéciale qui permet d'utiliser la pompe lors de la vidange de l'eau.

Quand disponible, cette fonctionnalité est une composante du Mode D'attente.

Légende

- Indique un changement d'information ou clignotant
- Indique un message en alternance ou progressif – toutes les 1/2 seconde
- ⏏ Bouton température, utilisé pour "Action"
- ☀ Lumière ou bouton dédié à "Chose", en fonction de la configuration du panneau de contrôle
- Attente. Varie avec la fonction

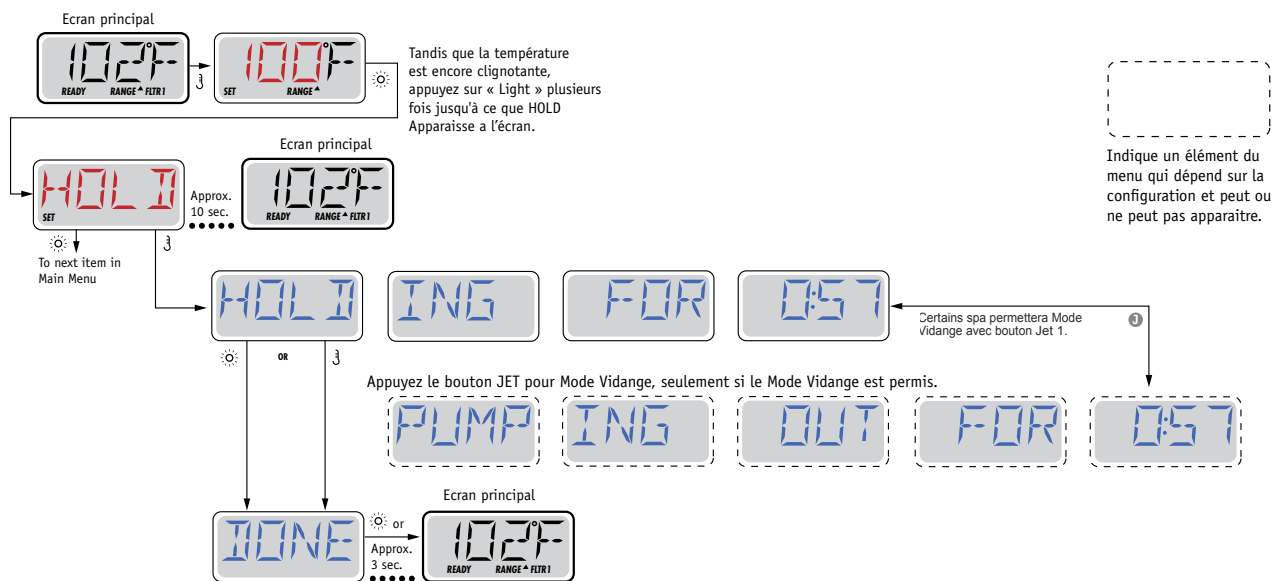

Ajuster la Filtration

Filtration Principale

Les cycles de filtration sont réglés en utilisant une heure de démarrage et une durée. L'heure de départ est indiquée par un "A" ou "P" à la basse cote droite de l'affichage. La durée n'a pas d'indication de "A" ou "P". Chaque réglage peut être ajusté par incréments de 15 minutes. Le panneau calcule l'heure à laquelle le cycle se termine et l'affiche automatiquement.

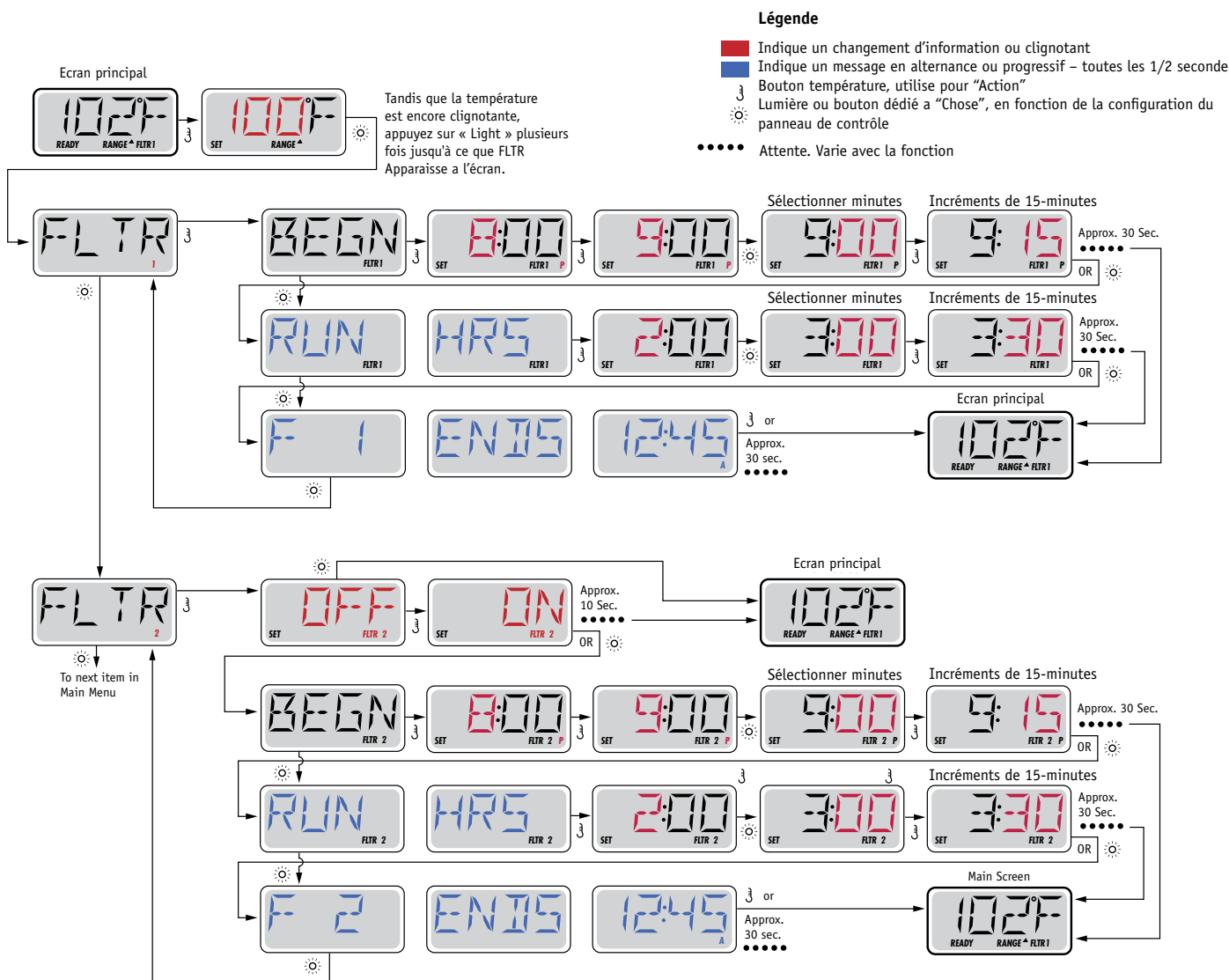

Cycle de filtration optionnelle

Cycle de filtration 2 est désactivé par défaut. Il est possible de faire chevaucher les cycles de filtration 1 et 2, ce qui réduira la filtration par le montant de chevauchement.

Cycles de purge

Afin de maintenir des conditions sanitaires, pompes secondaires et/ou un blower fera une purge d'eau au début de chaque cycle de filtrage. Si le cycle de filtration 1 est réglé pour 24 heures, allumer le cycle de filtration 2 permettra une purge lorsque le cycle de filtrage 2 est programmé pour commencer.

Programmation de la minuterie de lumière

Option de minuterie de lumière spot

Légende

- Indique un changement d'information ou clignotant
- Indique un message en alternance ou progressif – toutes les 1/2 seconde
- ⌋ Bouton température, utilise pour "Action"
- ☀ Lumière ou bouton dédié à "Chose", en fonction de la configuration du panneau de contrôle
- Attente. Varie avec la fonction

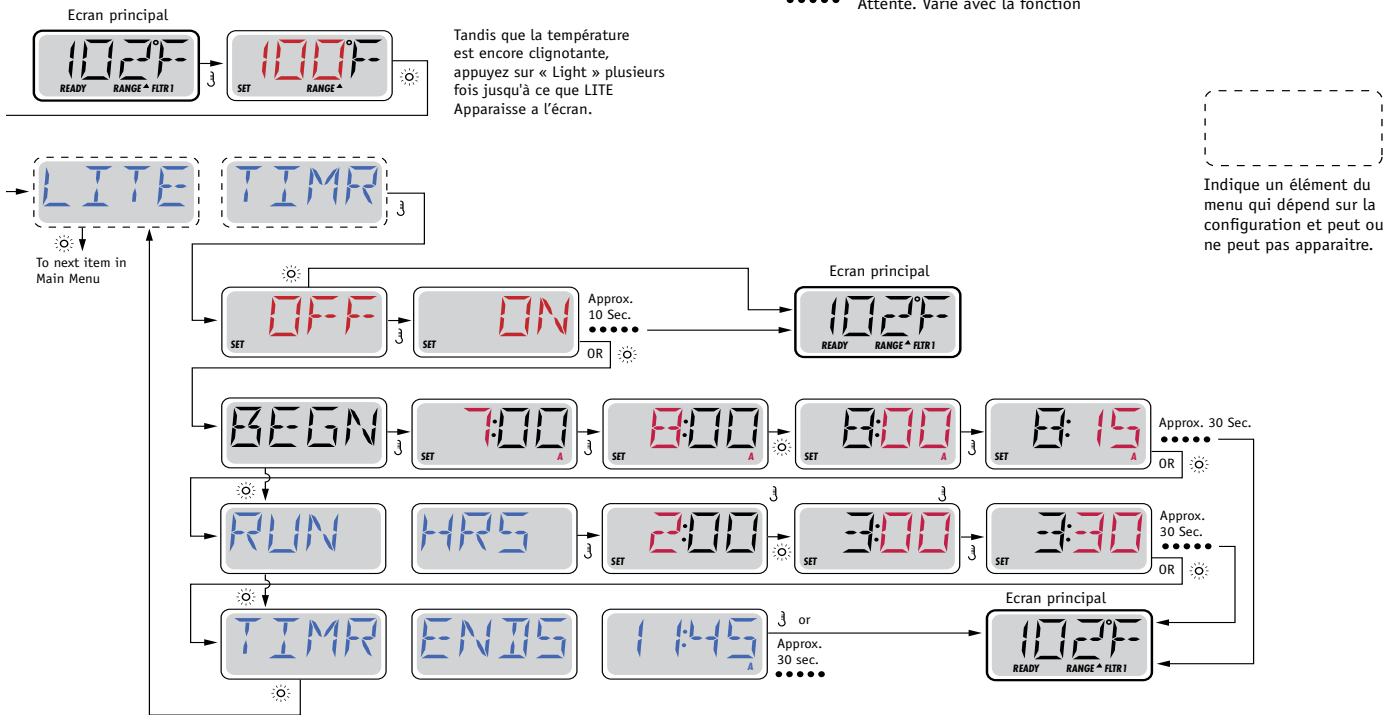

Préférences

Légende

- Indique un changement d'information ou clignotant
- Indique un message en alternance ou progressif – toutes les 1/2 seconde
- ⌋ Bouton température, utilise pour "Action"
- ☀ Lumière ou bouton dédié à "Chose", en fonction de la configuration du panneau de contrôle
- Attente. Varie avec la fonction

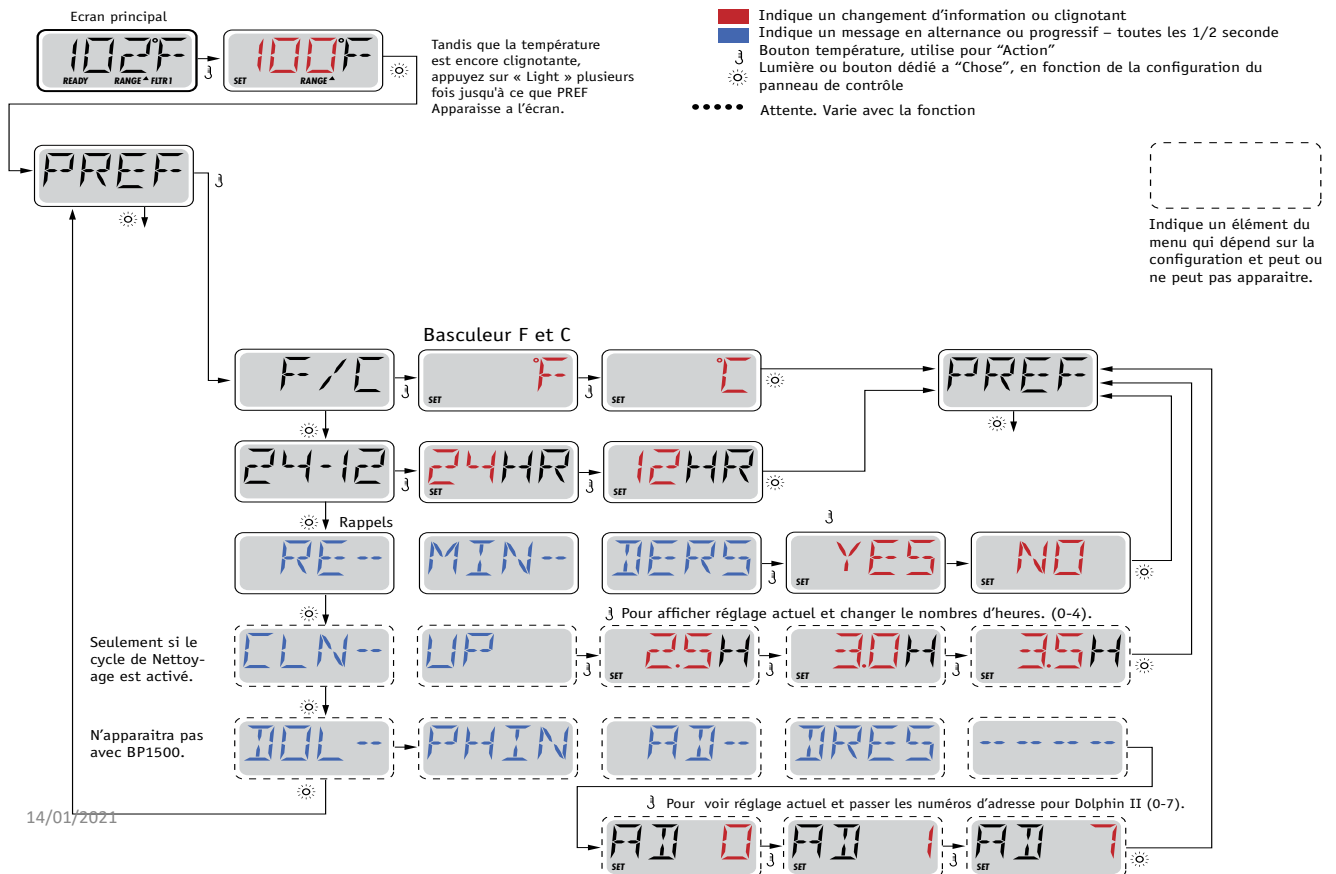

Utilités

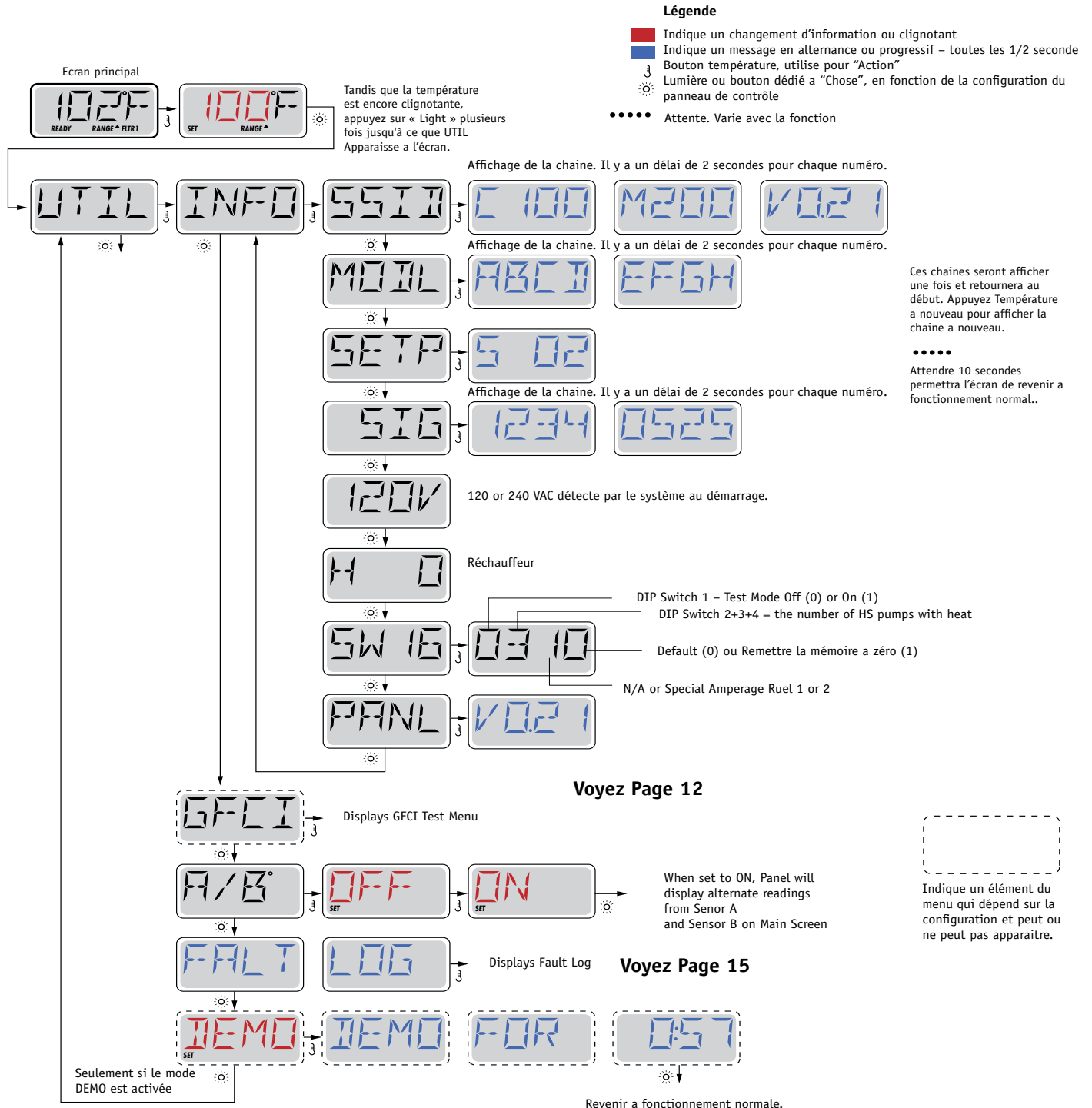

Services – GFCI Test

Utilisé pour la vérification d'une installation correcte

Le GFCI est un dispositif de sécurité important et est un équipement nécessaire pour l'installation d'un spa. Votre spa peut être équipé d'une protection GFCI. Si votre spa a cette fonction activée par le fabricant, le test GFCI doit avoir lieu pour permettre la fonction du spa. 1 à 7 jours après le démarrage, le spa déclenchera le GFCI pour le tester. (Le nombre de jours est programmé en usine.) Le GFCI doit être remis à zéro une fois qu'il a déclenché.

Après avoir passé le test GFCI, tous les tests ultérieurs indiqueront un défaut à la terre ou autre condition non sécuritaire et l'alimentation électrique du spa doit être interrompue jusqu'à ce qu'une personne de service peut corriger le problème.

Sub-Menu Detail – Utilities - GFCI Trip

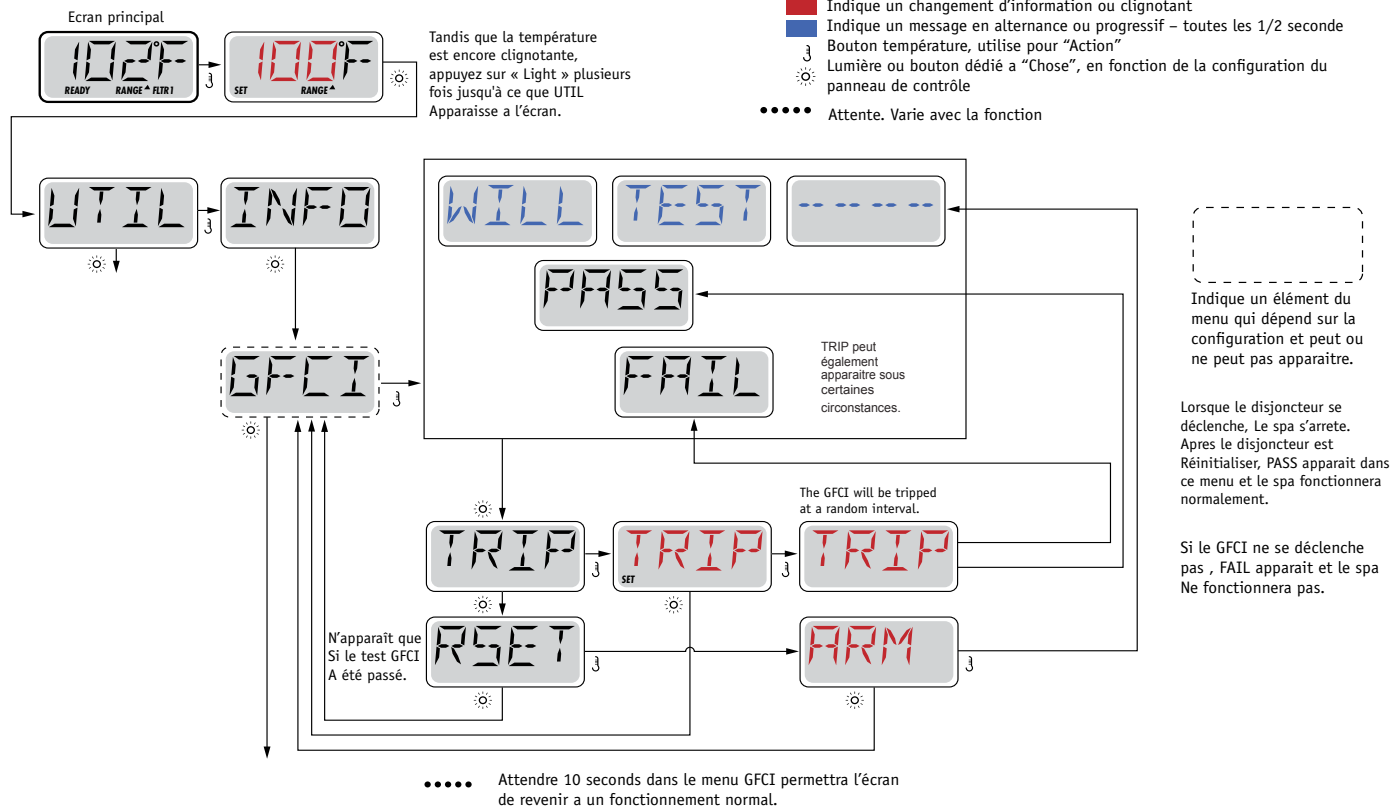

Forcer le Test GFCI

L'installateur peut provoquer le test GFCI de démarrer plus tôt en utilisant le menu ci-dessus. Le GFCI doit se déclencher en quelques secondes et le spa devrait s'éteindre. Si ce n'est pas le cas, arrêtez l'alimentation électrique et vérifiez manuellement que un GFCI breaker est installé et que le circuit et le spa sont connectés correctement. Vérifier la fonction du GFCI avec son propre bouton de test. Rétablir le courant au spa et répéter le test GFCI. Une fois que le GFCI est déclenché par le test, réinitialiser le GFCI et le spa fonctionnera normalement à partir de ce moment-là. Vous pouvez vérifier si le test a marché en naviguant dans le menu ci-dessus. PASS doit apparaître après un bouton est appuyer de l'écran GFCI.

Avertissement

L'utilisateur doit être expérimenté et savoir comment proprement remettre le GFCI à zéro. Si des conditions de gel existent, le GFCI doit être remis à zéro immédiatement ou le spa peut être endommagé.

Services – Fault Log

Un peu d'histoire en dit beaucoup

Le registre des incidents garde jusqu'à 24 événements en mémoire et ils peuvent être examinés dans le menu « Fault Log ».

Chaque événement capte un code de message d'erreur, combien de jours sont passé depuis l'incident, l'heure à laquelle il s'est produit, réglage de la température pendant l'incident, et capteur A et B des températures pendant l'incident.

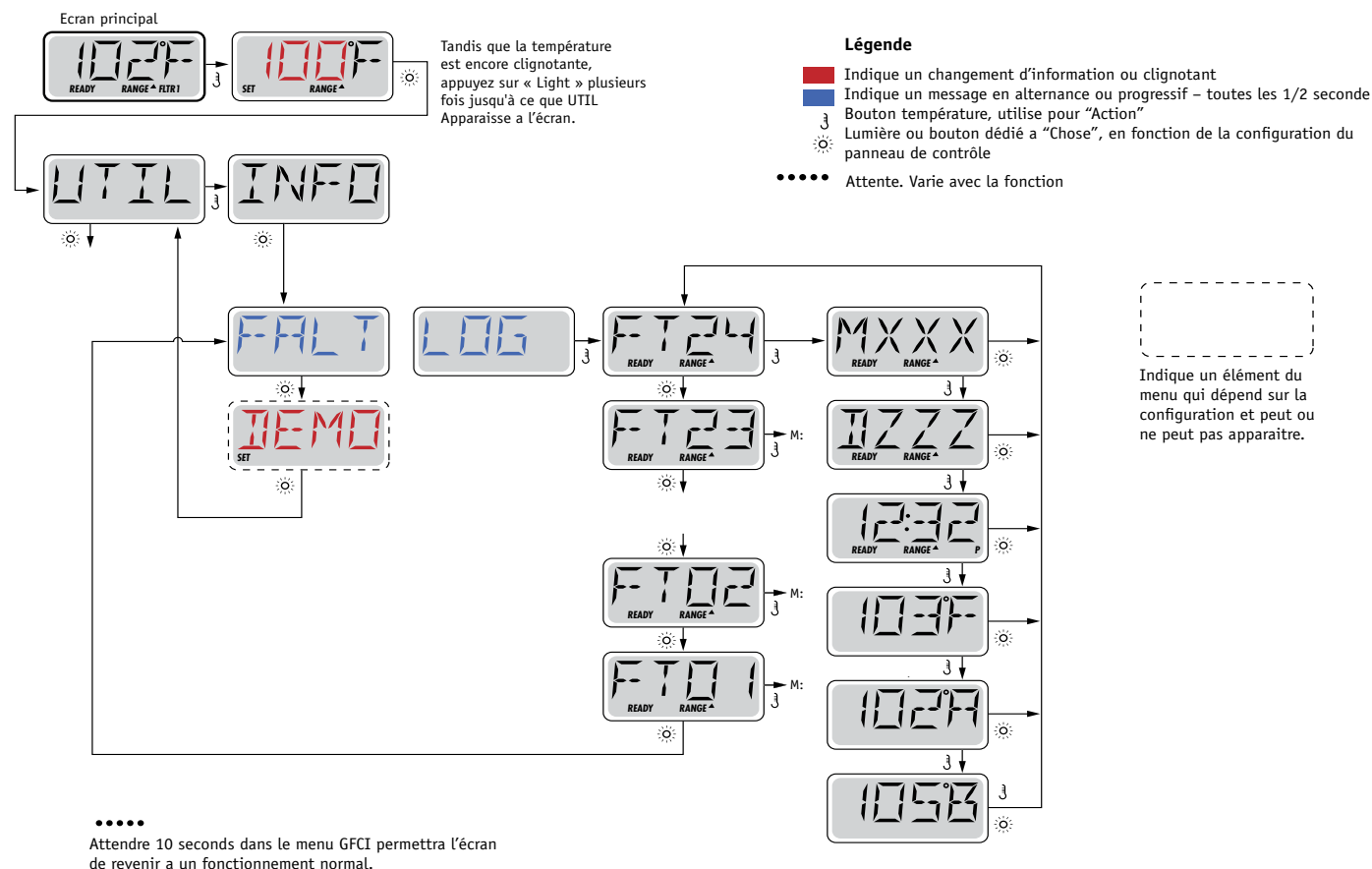

Message Général



Mode d'amorçage (Priming) – M019

Chaque fois que le spa est mis en route, il entrera en mode d'amorçage. Le but du mode d'amorçage est de permettre à l'utilisateur d'allumer chaque pompe et vérifier manuellement que les pompes sont amorcées (l'air est purgé) et l'eau coule.

Cela nécessite généralement l'observation de chaque pompe séparément, et n'est généralement pas possible en fonctionnement normal. Mode d'amorçage dure 4 minutes, mais vous pouvez le quitter plus tôt en appuyant sur un bouton Temp. Le réchauffeur n'est pas autorisé à fonctionner pendant le mode d'amorçage.

NOTE: Si votre spa a une pompe de circulation, il se mettra en marche avec Jets 1 en mode d'amorçage. La pompe de circulation marchera tout seule quand le mode d'amorçage est terminé.

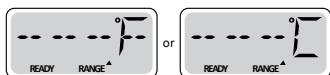

Température de l'eau est inconnue

Après la pompe a fonctionné pendant 1 minute, la température sera affichée.



Trop Froid – Protection contre le gel

Une condition de gel potentiel a été détectée, ou l'interrupteur auxiliaire de gel est ouvert, et toutes les pompes et le blower sont activées. Toutes les pompes et le blower sont allumé pendant au moins 4 minutes après la condition de gel potentiel est terminée, ou quand l'interrupteur auxiliaire de gel est ouvert.

Dans certains cas, les pompes peuvent s'allumer et s'éteindre et le réchauffeur peut fonctionner pendant la Protection contre le gel.

Ceci est un message opérationnel, et non une indication d'erreur.



L'eau est trop chaude (OHS) – M029

Un des capteurs de température de l'eau a détecté la température de l'eau 43.3°C (110°F) et les fonctions du spa sont désactivées. Le système se réinitialisera automatiquement lorsque la température de l'eau du spa est sous 42.2°C (108°F). Vérifier le fonctionnement de la pompe ou température ambiante haute.



Conseil de sécurité : Blocage de l'aspiration de la pompe* – M033

Le message d'erreur de sécurité indique que l'aspiration est interrompue. Cela se produit quand il ya eu un problème d'aspiration ou une situation de blocage.

(Note: tous les spas n'ont pas cette option.)

* Ce message peut être remis à zéro du panneau avec n'importe quel bouton.

Message Réchauffeur

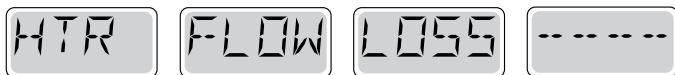

Flux de chauffage est réduit (HFL) – M016

C'est possible qu'il n'y ait pas assez d'eau à travers le réchauffeur pour utiliser la chaleur de l'élément chauffant. Le réchauffeur s'allumera après environ 1 minute. Voyez "Contrôles de Flux" ci-dessous.



Flux de chauffage est réduit (LF)* – M017

Il n'y a pas assez d'eau de flux a travers le réchauffeur pour porter la chaleur de l'élément chauffant et le réchauffeur a été désactivé. Voyez "Contrôles de Flux" ci-dessous. Après que le problème ait été résolu, vous devez appuyer sur n'importe quel bouton pour réinitialiser et allumer le réchauffeur.



Flux de chauffage est réduit (LF)* – M017

Il n'y a pas assez d'eau de flux a travers le réchauffeur pour porter la chaleur de l'élément chauffant et le réchauffeur a été désactivé. Voyez "Contrôles de Flux" ci-dessous. Apres que le problème ait été résolu, vous devez appuyer sur n'importe quel bouton pour réinitialiser et allumer le réchauffeur.



Le réchauffeur peut être sec (dr)* – M028

Il est possible que le réchauffeur soit à sec, ou qu'il n'y ait pas assez d'eau dans le réchauffeur pour le démarrer. Le spa est arrêtee pendant 15 minutes. Appuyez sur n'importe quel bouton pour réinitialiser le réchauffeur. Voyez "Contrôles de Flux" ci-dessous.



Le réchauffeur est sec* – M027

Il n'y a pas assez d'eau dans le réchauffeur pour le démarrer. Le spa est arrêté. Apres que le problème ait été résolu, vous devez appuyez sur n'importe quel bouton pour réinitialiser et redémarrer le réchauffeur. Voyez "Contrôle de Flux" ci-dessous.



Le réchauffeur est trop chaud (OHH)* – M030

Un des capteurs de température de l'eau a détecté 47.8°C (118°F) dans le réchauffeur et le spa est arrêté. Vous devez appuyer sur n'importe quel bouton pour réinitialiser lorsque l'eau est sous 42.2°C (108°F). Voyez "Contrôle de Flux" ci-dessous.



Un message de réinitialisation peut apparaitre avec d'autres messages.

Certaines erreurs peuvent exiger pouvoir enlevé et rebrancher l'alimentation électrique.

Contrôle de flux

Vérifiez si le niveau d'eau est bas, si il existe des restrictions de flux, des valves fermées, de l'air emprisonné, trop de jets fermés ou une pompe non amorcée.

Sur certain système, même lorsque le spa est arrêté, certains équipements peuvent occasionnellement s'allumer pour continuer de surveiller la température ou si la protection de gel est nécessaire.

* Ce message peut être remis à zéro du panneau avec n'importe quel bouton.

Messages de Capteur



L'équilibre du capteur est mauvais – M015

Les capteurs de température peuvent être non synchronisés de 2°F ou 3°F. Appelez un technicien pour service.



Capteurs non synchronisés* – M026

Les capteurs de température ne sont pas synchronisés. Les capteurs ne sont pas synchronisés et le défaut est présent depuis plus d'une heure... Appelez un technicien pour service.



Défaillance du capteur – Capteur A: M031, Capteur B: M032

Un capteur de température ou de circuit a échoué. Appelez un technicien pour service.

Messages Divers



Aucune Communication

Le panneau de contrôle ne reçoit pas de communication du système. Appelez un technicien pour service.



Logiciels Pré Production

Le système de contrôle fonctionne avec un logiciel de test. Appelez un technicien pour service.



°F ou °C est remplacé par °T

Le système de contrôle est en mode Test. Appelez un technicien pour service.

Messages de système



Défaillance de la mémoire – Erreur Checksum* – M022

Au démarrage, le système n'a pas passé le test du programme Checksum. Cela indique un problème avec le firmware (programme d'opération) et



Défaillance de la mémoire – Erreur de mémoire persistants* – M021

Contactez votre vendeur ou service si ce message apparaît sur plus d'un démarrage, ou si le message apparaît après que le système ait fonctionné normalement pendant une certaine période de temps.



Défaillance de la mémoire – Erreur d'horloge* – M020 – Sauf pour le BP1500

Contactez votre vendeur ou service.



Erreur de configuration – Spa ne démarre pas

Contactez votre vendeur ou service.



Défaut GFCI – Système n'a pas pu tester le GFCI – M036

Peut indiquer une installation dangereuse. Contactez votre vendeur ou service.



La Pompe ne s'éteint pas – M034

L'eau peut être surchauffée. ETEINDRE LE SPA. N'ENTREZ PAS DANS L'EAU. Contactez votre vendeur ou service.



Une pompe était bloquée en position ON la dernière fois que le spa était utilisé – M035

ETEINDRE LE SPA. N'ENTREZ PAS DANS L'EAU.

Contactez votre vendeur ou service.

Messages de rappel

Entretien général.

Les messages de rappel peuvent être supprimés en utilisant le menu PREF. Voyez Page 11.

Les messages de rappel peuvent être choisis individuellement par le fabricant. Ils peuvent être désactivés complètement, ou il peut y avoir un nombre limité de rappels sur un modèle spécifique. La fréquence de chaque rappel (i.e. 7 jours) peut être spécifiée par le fabricant. Appuyez sur un bouton de température pour réinitialiser un message de rappel afficher.

CHEK

PH

En alternance avec la température ou l'affichage normal.

Apparait sur un horaire régulier, i.e. tous les 7 jours.

Vérifier le pH avec un kit d'essai et ajuster le pH avec les produits chimiques appropriés

CHEK

CHEM

En alternance avec la température ou l'affichage normal.

Apparait sur un horaire régulier, i.e. tous les 7 jours.

Vérifier le distributeur de produits chimiques et les dosages dans d'autres l'eau avec un kit de test et ajustez les niveaux si nécessaire

CLN

FLTR

En alternance avec la température ou l'affichage normal.

Apparait sur un horaire régulier, i.e. tous les 30 jours.

Nettoyez le filtre selon les instructions du fabricant. Voyez HOLD à page 6.

TEST

GFCI

En alternance avec la température ou l'affichage normal.

Apparait sur un horaire régulier, i.e. tous les 30 jours.

CHNG

WATR

En alternance avec la température ou l'affichage normal.

Apparait sur un horaire régulier, i.e. tous les 90 jours.

Changez l'eau dans le spa de façon régulière pour maintenir l'équilibre chimique approprié et des conditions sanitaires.

CLN

COVR

En alternance avec la température ou l'affichage normal.

Apparait sur un horaire régulier, i.e. tous les 180 jours.

La couverture de vinyl doit être nettoyée et traitée pour la durée de vie maximale.

VUE ECLATEE

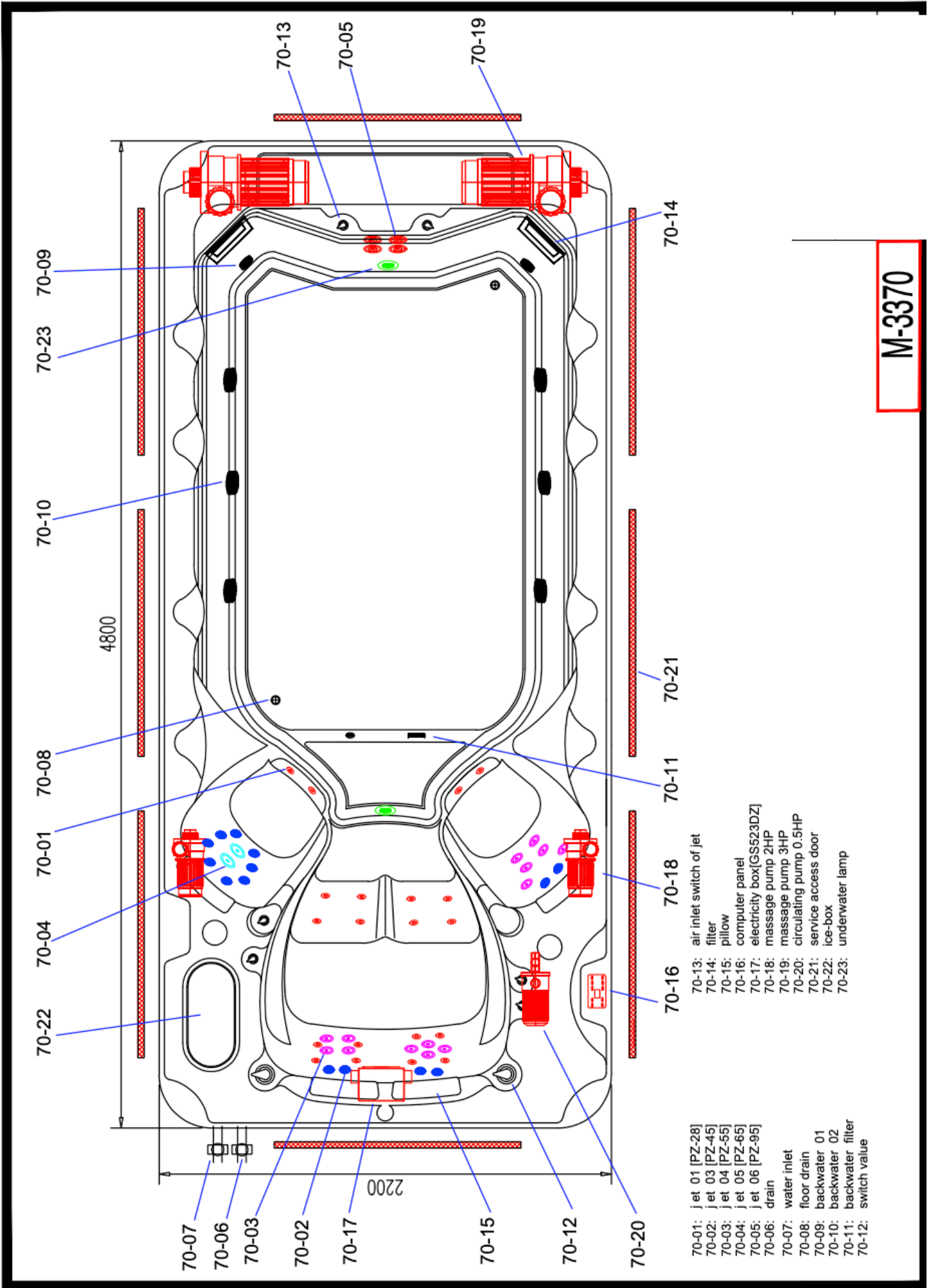

M-3370



BÂTIMENT BE SPA DU MANS

(72000 - France)
Surface de stockage 2.400 m²



SAV

Service après-vente hautement réactif et disponible



LIVRAISON

Sur toute l'Europe



Sophie Favier
Ambassadrice Be Spa



Nos spas de haute qualité
et à la technologie de pointe
vous apportent
**confort et tranquillité
pour longtemps.**



Be Spa France au capital de 1 020 410 >
Filiale de BCF Finance au capital de 3 850 119 >
ZA Les portes de l'Océane Ouest -72650 Saint-Saturnin -France
Tél. +33(0)2 43 24 09 90 -Fax +33(0)2 43 24 09 70 -info@be-spa.fr
www.be-spa.fr